

ZOOMAX[®] AURORA HD

Bildschirmlesegerät



Bedienungsanleitung

Version 1.2, Stand: April 2013

ZOOMAX Technology, Inc.

Email: sales@zoomax.co

Website: www.zoomax.co

Deutsche Distribution und Lokalisierung:

Handy Tech Elektronik GmbH

Brunnenstraße 10; 72160 Horb am Neckar

Telefon: 07451 55 46 0; Fax: 07451 55 46 67

E-Mail: info@handytech.de - Internet: www.handytech.de

Inhaltsverzeichnis

1. Das Aurora HD im Überblick	2
2. Verpackung.....	3
3. Aufbau	4
4. XY Tisch	6
5. Basis Bedienfunktionen	8
Ein-/Ausschalten	8
Vergrößerung/ Auto Zoom (AZ)	9
Farbmodus	10
Helligkeit einstellen.....	11
Suchen Funktion	11
6. Erweiterte Bedienfunktionen	12
Elektronischer Vorhang	13
Fokus feststellen.....	14
Schnappschuss Funktion / Auf Werkseinstellungen zurück setzen.....	15
LED Licht ausschalten.....	16
Erweiterter Farbmodus	16
Demo Modus.....	17
7. Technische Daten	18
8. Wichtige Sicherheitshinweise.....	19
9. Andere hilfreiche ZOOMAX Produkte:.....	20

1. Das Aurora HD im Überblick



Bild 1

1. Monitor

2. Stützgriff

3. Standfuß

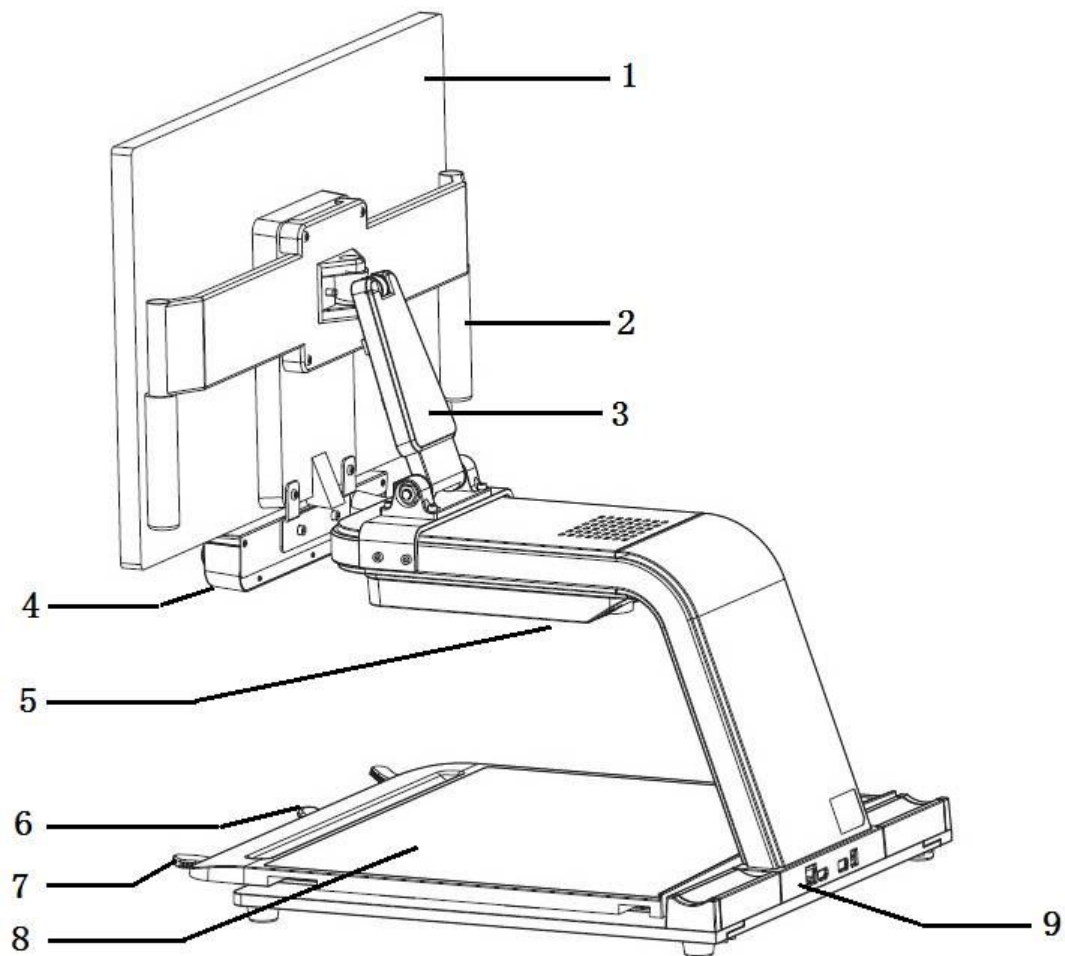
4. Bedienelemente

5. LED Licht

6. Feststellhebel

7. Griff

8. XY Tisch

9. Anschlüsse von links nach rechts (siehe Bild 4):

- 1) KB: für Bedienelemente, wenn externer Monitor angeschlossen ist
- 2) HDMI: für Video Ausgang, wenn externer Monitor angeschlossen ist
- 3) USB: für Aktualisierung der Firmware
- 4) DC IN: für Stromanschluss

2. Verpackung



Bild 2

- In der Verpackung ist der Monitor nach hinten auf den Standfuß geklappt.

3. Aufbau



Bild 3

- Wenn Sie das Gerät aus dem Karton gehoben haben, greifen Sie den Monitor an beiden Seiten und richten Sie ihn auf.



Bild 4

- Schließen Sie das Netzkabel an und der Monitor schaltet sich automatisch ein.

Hinweise:

1. Stecken Sie das Netzkabel zuerst in das Aurora HD und danach erst in die Steckdose.
2. Bevor Sie das Netzkabel entfernen, schalten Sie den Monitor bitte aus.



- Die Höhe des Monitors ist einstellbar.



- Monitor Ausrichtung: Drehbar nach rechts und links (Max: 45°).

4. XY Tisch



- Bewegen Sie den Feststellhebel (der Griff in der Mitte des **XY Tisches**) nach rechts, um den **XY Tisch** zu fixieren.
- Bewegen Sie den Feststellhebel in die Mitte, um die Y Achse zu fixieren. Sie können den **XY Tisch** dann nur noch nach rechts und links bewegen. Wenn Sie den Feststellhebel nach links bewegen, ist der **XY Tisch** wieder frei beweglich in alle Richtungen.
- Bitte verwenden Sie die Griffe rechts und links am **XY Tisch**, um diesen in die gewünschte Position zu bewegen.

5. Basis Bedienfunktionen

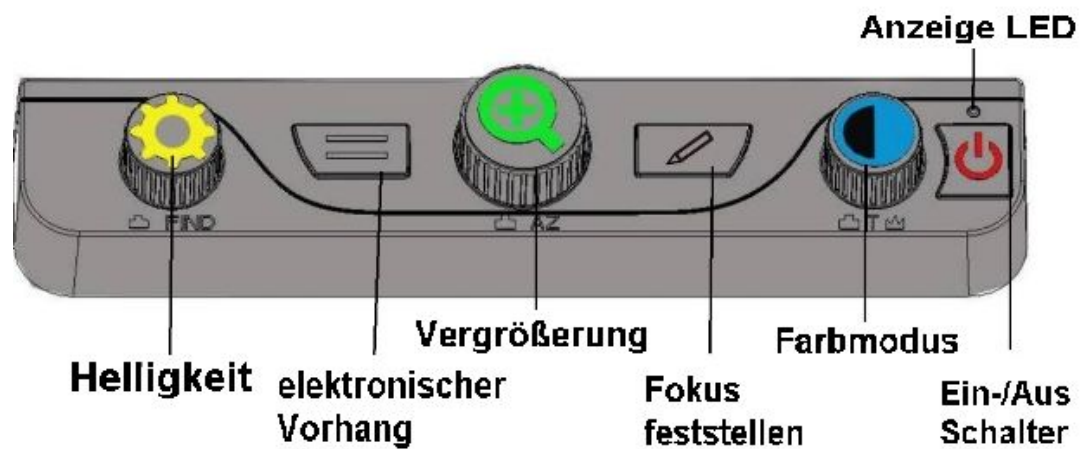

Die Basis Bedienfunktionen entsprechen der Werkseinstellung.

Ein-/Ausschalten

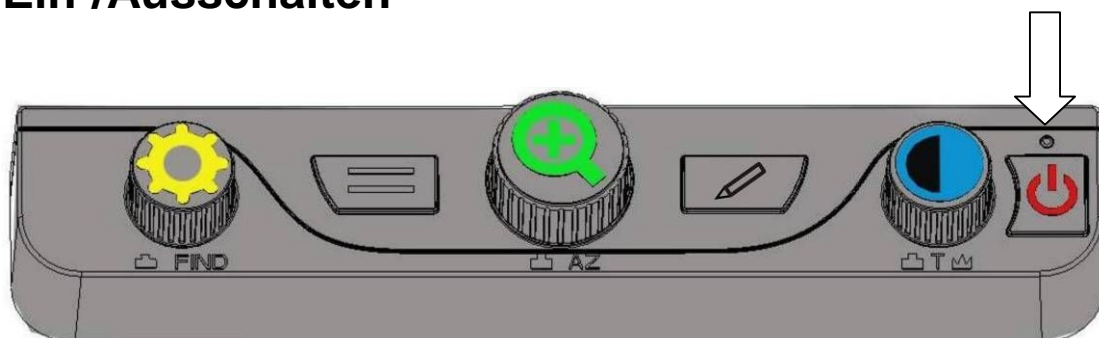

- Zum Einschalten drücken Sie den **Ein-/Aus Schalter** ganz rechts.
- Halten Sie den **Ein-/Aus Schalter** drei Sekunden lang gedrückt, um das Gerät auszuschalten.

Hinweise:

- Wenn Sie den **Ein-/Ausschalter** gedrückt haben, hören Sie einen Piepton und die Anzeige LED leuchtet grün.
- Wenn der Bildschirm nach dem Piepton schwarz bzw. aus bleibt, überprüfen Sie ob das Monitorkabel richtig eingesteckt und der Monitor eingeschaltet ist.

Vergrößerung/ Auto Zoom (AZ)

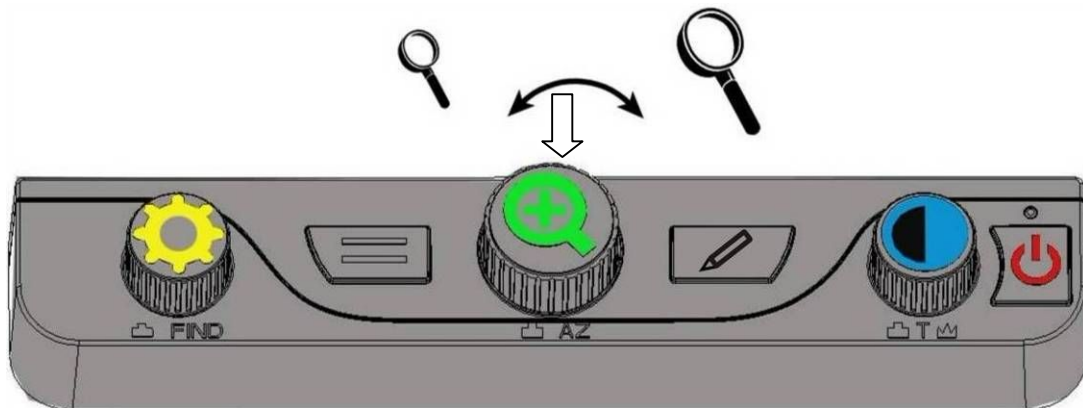

- Drehen Sie den Drehknopf **Vergrößerung** in der Mitte des Bedienfeldes um den Vergrößerungsfaktor einzustellen. Sie können zwischen 2-facher und 70-facher Vergrößerung wählen.
- Haben Sie den für Sie passenden Vergrößerungsfaktor eingestellt, drücken Sie den Drehknopf **Vergrößerung** so lange, bis Sie einen Piepton hören. Jetzt ist dieser Vergrößerungsfaktor gespeichert. Sie können jederzeit

den Vergrößerungsfaktor verändern und nach einem kurzen Druck auf den Drehknopf **Vergrößerung** wird der gespeicherte Vergrößerungsfaktor wieder eingestellt.

Farbmodus

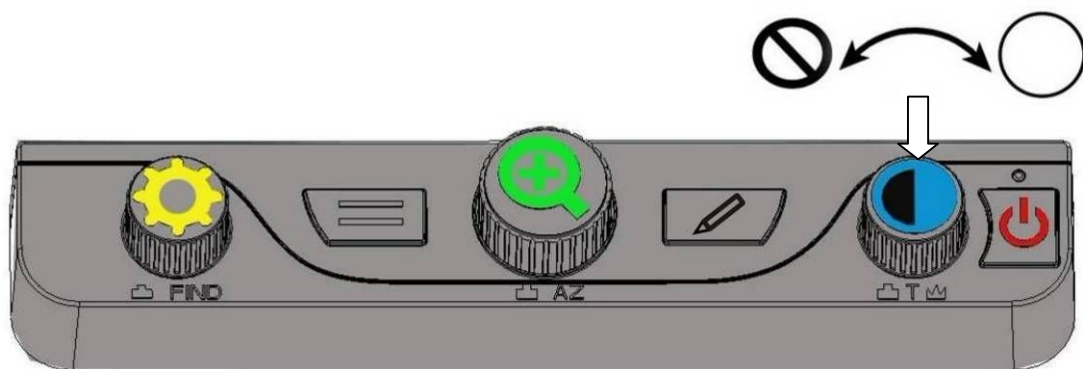

- Mit dem **Farbmodus** Drehknopf auf der rechten Seite des Bedienfeldes können Sie einen für Sie passenden Farbmodus einstellen. Zur Auswahl stehen die fünf Farbmodi: Vollfarben, Schwarz auf Weiß, Weiß auf Schwarz, Gelb auf Blau und Gelb auf Schwarz.
- Durch einen kurzen Druck auf den **Farbmodus** Drehknopf schalten Sie zwischen Vollfarben und Ihrer gewählten Kontrastfarbe hin und her.

Helligkeit einstellen

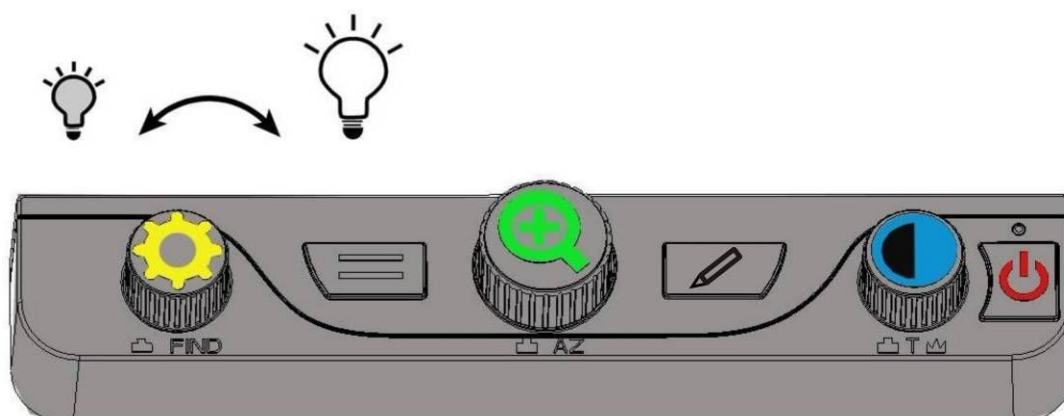

- Drehen Sie den **Helligkeit** Drehknopf auf der linken Seite des Bedienfeldes, um die für Sie beste Helligkeitsstufe einzustellen.
- Die Helligkeit ist in 5 Stufen einstellbar, wobei **0** für „aus“ steht und **5** für die maximale Helligkeit.

Suchen Funktion

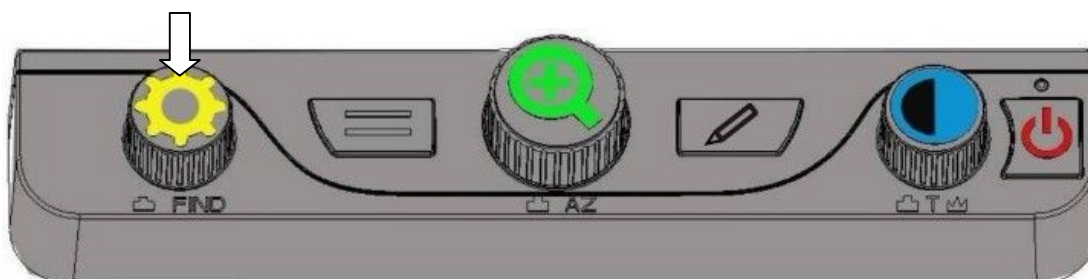

- Drücken Sie den **Helligkeit** Drehknopf und halten Sie diesen gedrückt, um aus dem Bild herauszuzoomen. Es erscheint ein quadratischer Rahmen auf dem Monitor. Bewegen Sie den **XY Tisch** um den Rahmen auf die

gewünschte Textstelle zu zentrieren. Lassen Sie nun den **Helligkeit** Drehknopf los, um den Bereich zu vergrößern. Der Rahmen verschwindet und Sie können den gewünschten Textbereich vergrößert betrachten.

6. Erweiterte Bedienfunktionen

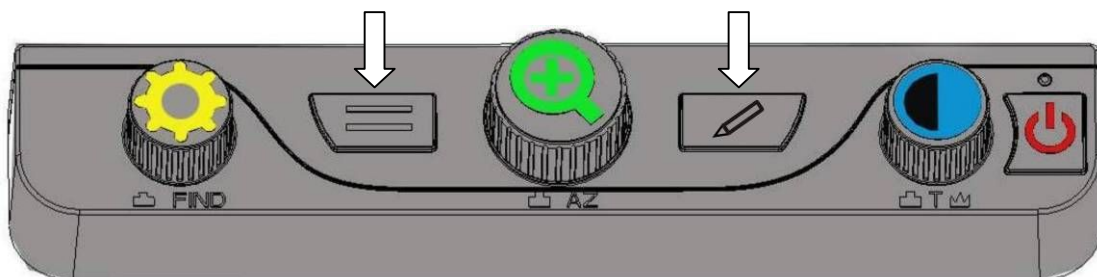

- Um die erweiterten Bedienfunktionen einzuschalten, drücken Sie die beiden Tasten **elektronischer Vorhang** und **Fokus feststellen** gleichzeitig, bis Sie einen Piepton hören.
- Um zurück in die Basis Bedienfunktionen zu wechseln, drücken Sie die beiden Tasten **elektronischer Vorhang** und **Fokus feststellen** wieder gleichzeitig, bis Sie einen Piepton hören.

Elektronischer Vorhang

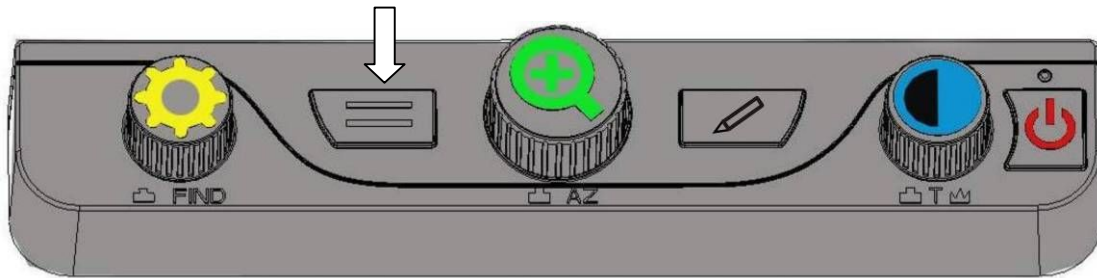

- Mit der **elektronischer Vorhang** Taste können Sie zwischen sechs verschiedenen elektronischen Vorhängen wechseln.

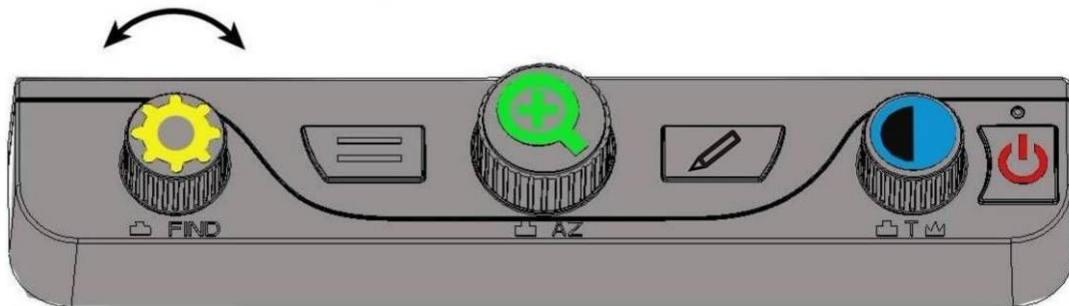

- Drehen Sie den **Helligkeit** Drehknopf um den elektronischen Vorhang in die gewünschte Position zu bringen.
- Halten Sie die **elektronischer Vorhang** Taste gedrückt, bis Sie einen Piepton hören. Es erscheinen zwei Linien auf dem Bildschirm. Regeln Sie mit dem **Helligkeit** Drehknopf den Abstand zwischen den beiden Linien.
- Wenn Sie den elektronischen Vorhang zu der von Ihnen gewählten Position bewegen möchten, halten Sie die **elektronischer Vorhang** Taste so lange gedrückt, bis

einen Piepton hören und bewegen Sie ihn dann mit dem **Helligkeit** Drehknopf.

Fokus feststellen

- Standardmäßig fokussiert die Kamera das am nächsten im Bild befindliche Objekt. Wenn Sie den Fokus jedoch auf einem bestimmten Objekt festhalten möchten, wie z.B. auf ein Dokument auf dem XY Tisch, können Sie den Fokus mit der **Fokus feststellen** Taste fixieren. Dadurch verhindern Sie, dass sich die Kamera versehentlich auf Ihre Hand oder ein anderes Objekt, welches sich vor der Kamera bewegt, fokussiert.
- Wir empfehlen, den Fokus im Normalbetrieb nicht festzustellen. Er ist nur hilfreich während Sie mit der Hand schreiben oder bei Handarbeiten.

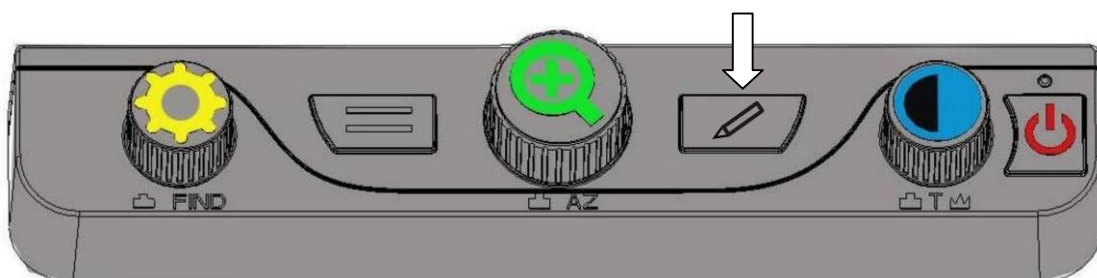

- Wenn Sie den Fokus mit der **Fokus feststellen** Taste fixiert haben, erscheint ein entsprechendes Zeichen

“” auf dem Bildschirm.

- Drücken Sie die **Fokus feststellen** Taste erneut, um wieder in den Autofokus zu wechseln.

Schnappschuss Funktion / Auf Werkseinstellungen zurück setzen

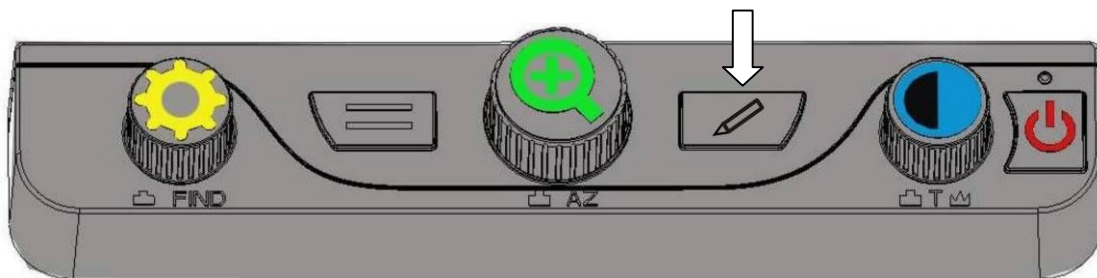

- Halten Sie die Taste **Fokus feststellen** für drei Sekunden gedrückt bis Sie einen Piepton hören. Das aktuelle Bild ist nun vorübergehend gespeichert und Sie können hinein und heraus zoomen oder den Farbmodus verändern. Um wieder zurück zur normalen Ansicht zu wechseln, drücken Sie die **Fokus feststellen** Taste kurz.
- Halten Sie die **Fokus feststellen** Taste so lange gedrückt, bis Sie zwei Pieptöne hintereinander hören. Danach wird die Firmware Version am unteren Bildschirmrand angezeigt. Wenn Sie nun die Taste loslassen, werden die Werkseinstellungen des Aurora HD wieder hergestellt.

LED Licht ausschalten

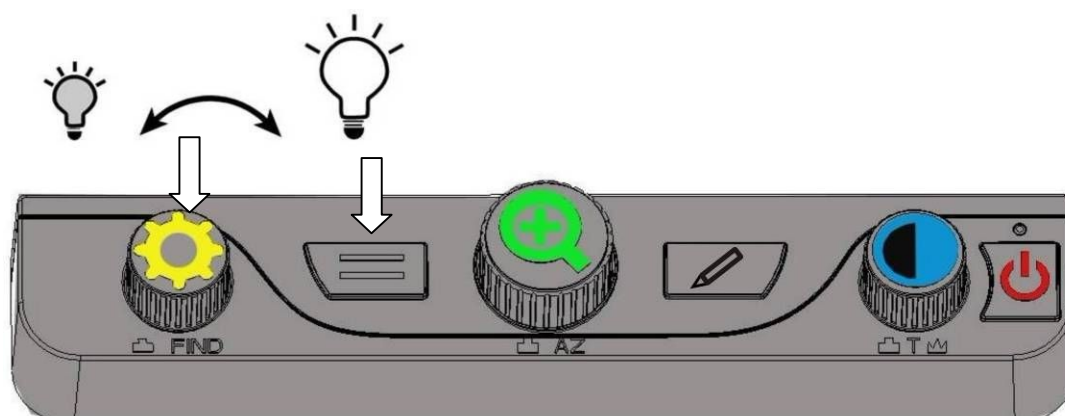

- Halten Sie die **elektronischer Vorhang** Taste gedrückt. Drehen Sie dabei den **Helligkeit** Drehknopf um das LED Licht auszuschalten oder die Helligkeit einzustellen.

Erweiterter Farbmodus

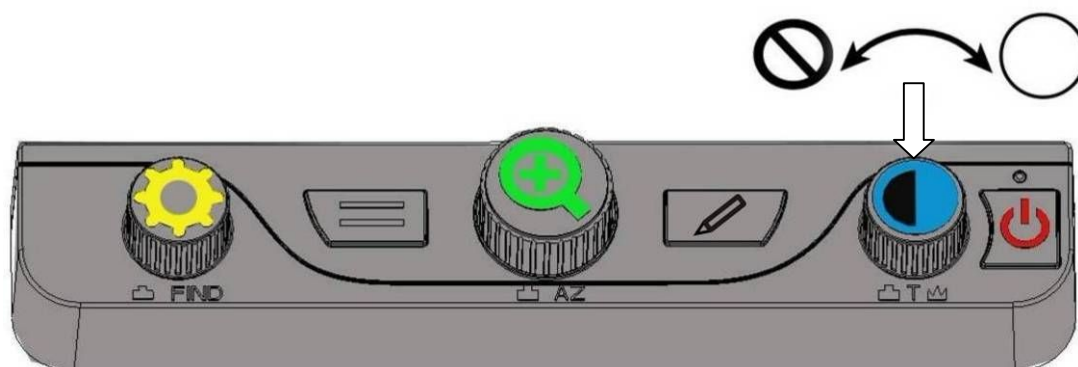

- Halten Sie den **Farbmodus** Drehknopf gedrückt, bis ein Piepton den erweiterten Farbmodus anzeigt. Sie können nun durch Drehen des **Farbmodus** Drehknopfes zwischen 17 verschiedenen Farbmodi wählen: Vollfarben, Schwarz auf Weiß, Blau auf Weiß, Blau auf

Gelb, Schwarz auf Gelb, Schwarz auf Lila, Schwarz auf Hellblau, Schwarz auf Orange, Schwarz auf Grün, Weiß auf Schwarz, Weiß auf Blau, Gelb auf Blau, Gelb auf Schwarz, Lila auf Schwarz, Hellblau auf Schwarz, Orange auf Schwarz oder Grün auf Schwarz.

- Durch einen kurzen Druck auf den **Farbmodus** Drehknopf schalten Sie zwischen Vollfarben und Ihrer gewählten Kontrastfarbe hin und her.
- Um zurück in den einfachen Farbmodus mit fünf verschiedenen Farbmodi zu gelangen, halten Sie den **Farbmodus** Drehknopf so lange gedrückt, bis Sie einen Piepton hören.

Demo Modus

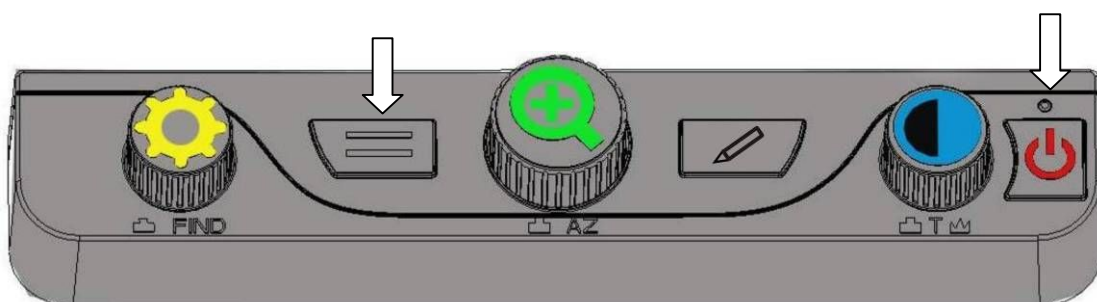

- Wenn Sie im Vollfarben Farbmodus die **elektronischer Vorhang** Taste lange gedrückt halten, bis Sie einen Piepton hören (ca. 10 Sekunden), schaltet das Gerät in

einen Demo Modus um. Hierbei demonstriert das Aurora HD jede seiner Funktionen automatisch.

- Um den Demo Modus zu beenden, drücken Sie den **Ein-/Ausschalter** kurz.

7. Technische Daten

- High Definition Kamera, Resolution Ratio: 1280*720;
- 18-fach optischer Fokus;
- 24 Zoll LCD, Resolution Ratio: 1080 Full HD;
- XY Lesetisch: A3 Größe (290 mm x 420 mm) ;
- Vergrößerungsfaktor: 2-fach bis 70-fach;
- Image Refresh Rate: 1280*720@60fps;
- Gewicht:14,8 kg;
- Größe: 540 mm x 477 mm x 360 mm;
- Kartongröße: 600 mm x 480 mm x 560 mm;
- Netzteil:
Eingang: 100-240V, 50/60HZ;
Ausgang: 19V, 3A;
- Umgebungsvoraussetzung für den Betrieb:
Temperatur: +5° C bis +40° C
Luftfeuchtigkeit: <70%;

- Umgebungsvoraussetzung für die Lagerung:
Temperatur: -10° C bis +40° C
Luftfeuchtigkeit: <90%.



8. Wichtige Sicherheitshinweise

- Lesen und beachten Sie alle Warnhinweise und Anleitungen auf dem Gerät oder in der Bedienungsanleitung.
- Die Schlitze und Öffnungen im Gerät sind wichtig für die Belüftung. Um einen zuverlässigen Betrieb zu gewährleisten und es vor Überhitzung zu schützen, dürfen diese Schlitze und Öffnungen nicht blockiert oder abgedeckt werden.
- Bitte achten Sie darauf, dass das Netzkabel keine Stolpergefahr bildet.
- Bitte versuchen Sie nicht, das Gerät im Fehlerfalle selbst zu reparieren. Beim Öffnen oder Entfernen von Abdeckungen könnten Sie gefährlichen Spannungen ausgesetzt werden. Das Gerät darf nur von autorisiertem Servicepersonal gewartet und repariert werden. Außerdem verfällt der Garantieanspruch, wenn

das Gerät von unbefugten Personen geöffnet wurde.

- Betreiben Sie das Gerät nur an Orten, an denen die Temperatur zwischen 10°C und 35°C liegt.
- Halten Sie das Gerät fern von jeder Art von Feuchtigkeit, wie z.B. Nassbereiche, Regen, Getränke und ähnlichem.
- Blicken Sie nicht direkt in das Licht der Leselampe. Das helle Licht kann Ihren Augen Schaden zufügen.

9. Andere hilfreiche ZOOMAX Produkte:

Name	Foto	Beschreibung
Snow 4.3"		Das Snow ist eine elegante und kompakte elektronische Lupe. Wählen Sie zwischen 2facher und bis zu 16fachen Bildvergrößerung, Echtfarben- oder 8 Fehlfarben-darstellungen. Eine scharfe Abbildung runder Objekte ist für das Snow kein Problem; das Gerät verfügt über eine außergewöhnliche Tiefenschärfe. Auch unterwegs ist es ein hilfreicher Begleiter zum Lesen und Schreiben.
Capture 4.3"		Die Speicherfunktion des Captures ist einzigartig. Bis zu 100 Bilder lassen sich auf dieser elektronischen Lupe speichern. Einmal mit der Schnappschuss-Funktion erstellte Bilder können Sie so immer wieder in aller Ruhe betrachten. Ob Busfahrplan oder Telefonbucheinträge, mit dem Capture ist alles bequem und mobil zugänglich. Die Vergrößerung können Sie mühelos, während des Betrachtens eines Gegenstands, am Stellrad des Captures mit

		<p>einem Daumen verändern. Das Bild ist dabei scharf und hell. Ein kurzer Druck auf das Stellrad und es stehen Ihnen 8 verschiedene Farbdarstellung zur Auswahl.</p>
<p>Butterfly 3.5"</p>		<p>Das Butterfly ist nur 9 x 8 Zentimeter groß und wiegt gerade mal 120g. Mit dem eingebauten Akku können Sie das Butterfly 3,5 Stunden am Stück nutzen bevor Sie es wieder aufladen müssen. Auf der 9 cm großen Anzeige können Sie beliebige Gegenstände auch mit runder Oberfläche von 1,5 bis 15- fach vergrößert betrachten. Durch das Ausklappen der Schmetterlingsförmigen Aufstellhilfe können Sie das Butterfly auch zum Schreiben z.B. für Kreuzwörterchen nutzen. Das Butterfly hat eine eingebaute gleichmäßige Beleuchtung mit der Sie auch im abgedunkelten Theater das Programm lesen können.</p>